

D1 电能表

DTSD607、DSSD607 三相电子式多功能电能表



选型指南

产品名称	电压	准确度等级	¹⁾ 规格	²⁾ 功能选项
DTSD607	MQ	1	6M4	H
DTSD607 DSSD607	MQ:220/380V WY:57.7/100V Y: 100V Q: 380V	0P5:0.5S级 1:1级 2:2级	1.2M4:0.3 (1.2) A ... 100M3:30(100)A	H:互感式 缺省:直接式

名称	型号	类型	参比电压	准确度等级	基本电流(额定最大电流)(A)
三相四线电子式 多功能电能表	DTSD607	普通型	3×220/380	0.5S、1	1(2)、3(6)、1.5(6)、1(10)、 5(20)、5(30)、5(60)、 10(40)、10(60)、15(60)、 10(80)、20(80)、10(100)、 30(100)
			3×57.7/100		0.3(1.2)、1.5(6)、 1(2)、1(10)
三相三线电子式 多功能电能表	DSSD607	普通型	3×380	0.5S、1	1.5(6)、1(2)、3(6)、1(10)
			3×100		0.3(1.2)、1.5(6)、 1(2)、1(10)

注：1) 规格代码中的“M”表示电流倍数

2) 互感式功能的仅供1(2)A和1.5(6)A两个规格选择，互感器的额定二次电流为5A

订货示例：

如客户需要DTSD607型三相四线电子式多功能电能表，电压为3×220/380V，准确度等级为1级，电流规格为1.5(6)A，则相对应的订货编码为DTSD607MQ16M4H

产品特征

- 三相电子式多功能电能表是由测量单元和数据处理单元组成
- 电能表的设计和结构能保证在额定条件下使用时不引起任何危险

D1 电能表

DTSD607、DSSD607 三相电子式多功能电能表

功能特点

- 1、电能计量：
 - 1.1、有功电能计量
具有正向有功、反向有功电能计量功能,并可以设置组合有功电能。
 - 1.2、无功电能计量
无功四个象限可分别计量。
无功电量可设置成任意四个象限量之和,并可以设置组合无功电能。
 - 1.3、分时电能计量
具有分时计量功能,有功、无功电能按相应的时段分别累计及存储总、尖、峰、平、谷电能。
 - 1.4、分相电能计量：具有计量分相有功电能功能
- 2、需量计量：
 - 2.1、具有计量有功正、反向总、尖、峰、平、谷最大需量功能。
 - 2.2、具有计量无功总、尖、峰、平、谷最大需量功能。
 - 2.3、能存储12个结算日最大需量数据,结算时间与电能结算日相同。
- 3、测量及监测
能测量、记录、显示当前电能表的总及分相电压、电流、功率、功率因数、频率、表内温度等运行参数；
- 4、事件记录功能：
 - 4.1、具有失压、全失压、断相、欠压、过压、电压逆相序、电压不平衡、电压不合格、失流、过流、电流逆相序、电流不平衡、潮流、过载、需量超限、校时记录、时段、结算日设置、电能表组合方式编程、电量清零、需量清零、开盖和开表盖等记录功能。
 - 4.2、每种事件记录可抄读其总发生次数和(或)总累计时间。
- 5、时钟、电池
采用具有温度补偿功能的内置硬件时钟电路,具有日历、闰年、计时、季节、节假日自动转换功能。
- 6、冻结功能
具有定时冻结、瞬时冻结、约定冻结、日冻结、整点冻结功能。
- 7、复费率功能
 - 7.1 可编程4种费率,14个时段,8个日时段表,14个年时区,254个公共假日；
 - 7.2 电表具有2套时区表和2套日时段表功能；
 - 7.3 电表具有时段表和结算日编程记录功能；
 - 7.4 外置时钟芯片具有日历、计时和周年自动切换功能,同时具备温度补偿功能。
- 8、显示功能
 - 8.1 液晶显示；
 - 8.2 具有参数自动轮显功能,轮显的参数及时间、顺序可任意设置；
 - 8.3 具有按键显示功能,显示内容及顺序可任意设置；
 - 8.4 具有背光功能,通过按键操作和红外抄表可点亮背光,停电唤醒时背光是否被激活可设置。

D1 电能表

DTSD607、DSSD607 三相电子式多功能电能表

■ 9、通讯功能

电表具有两个RS485接口和一个红外通讯接口,PC机或掌上电脑可同时通过三个通讯接口与电表进行通讯,真正实现三方通讯互不干扰;

■ 10、输出功能

10.1 具有有、无功测试脉冲输出;

10.2 具有多功能输出功能,可实现1Hz时钟、需量周期更替信号、时段切换信号输出功能;

10.3 具有事件类异常、故障类异常报警输出功能。

■ 11、事件记录功能

11.1 实时测量A、B、C三相电压、电流、功率等有效值及当前频率;

11.2 具有失压、断相、失流、全失压、电压逆相序、欠压、过压、过流、断流、电流不平衡、过载、总功率因数超下限、停来电、编程、需量清零、校时等记录功能。

■ 12、特殊功能

12.1 具有停电按键唤醒功能、停电红外唤醒功能,并可以停电唤醒红外抄表;

12.2 具有故障信息提示、报警(液晶、报警灯)功能;

12.3 电表清零前数据记录功能;

12.4 密码闭锁功能:密码验证3次错误后,电表将自动闭锁24小时;

12.5 具有负荷曲线记录功能。

D1 电能表

DTSD607、DSSD607 三相电子式多功能电能表

技术参数

认证证书	MC 浙制00000321号	
行业标准	DL/T 645	
国家标准	GB/T 17215.301	
电流规格	A	3×1 (2)、3×1.5 (6)、3×3 (6)、 3×5 (20)、3×5 (30)、3×5 (60)、3×10 (40)、3×10 (60)、 3×10 (100)、3×15 (60)、3×20 (80)、3×30 (100)
参比电压	V	3×57.7/100、3×220/380 (三相四线) 3×100、3×380 (三相三线)
准确度等级	S	0.5、1、2
功耗	电压回路功耗≤2W和5VA, 电流回路功耗≤1VA	
通讯波特率	RS485口:1200bps~9600bps	
数据备份电池电压	3.6V _{DC}	
日计时误差	≤0.5s/d (23℃)	
电池容量	≥ 1200mAh	
停电后数据保存时间	≥ 10年(用新电池)	

外形及安装尺寸(mm)

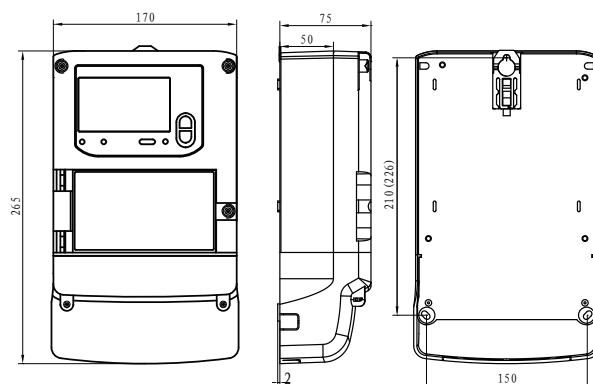

产品名称	类型	规格(A)	外形尺寸 长(A)×宽×高(mm)	安装尺寸 长×宽(mm)	外壳材质
DTSD607	普通型	3×1 (2)、3×1.5 (6)、 3×3 (6)、5 (20)、 5 (30)、5 (60)、10 (40)、 10 (60)、10 (100)、 15 (60)、20 (80)、30 (100)	265×170×75	210×150 226×150	ABS(阻燃)
DSSD607		1 (2) A/5A、1.5 (6) A/5A			

D1 电能表

DTSD607、DSSD607 三相电子式多功能电能表

接线图

- DTSD607型三相四线电子式多功能电能表
3×220/380V、3×1.5(6)A电流互感式

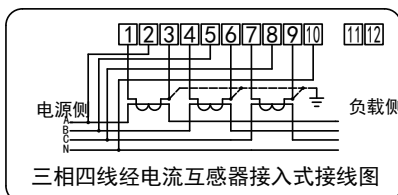

- DTSD607型三相四线电子式多功能电能表
3×220/380V、≥ 3×5 (20) A直接式

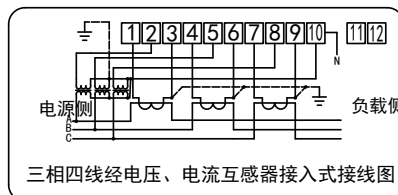

- DTSD607型三相四线电子式多功能电能表
3×57.7/100V、3×1.5 (6) A 电流、电压互感式

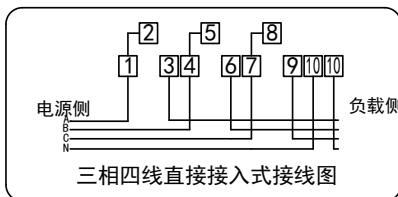

- DSSD607型三相三线电子式多功能电能表
3×380V、3×1.5 (6) A 电流互感式

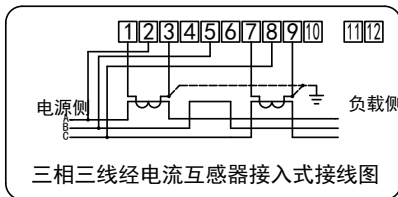

- DSSD607型三相三线电子式多功能电能表
3×100V、3×1.5(6)A 电流、电压互感式

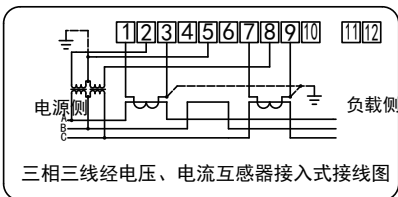

D1 电能表

DTSD607、DSSD607 三相电子式多功能电能表

- 普通型三相多功能电能表正、反有功输出或正、反无功输出或无功测试口示意图；

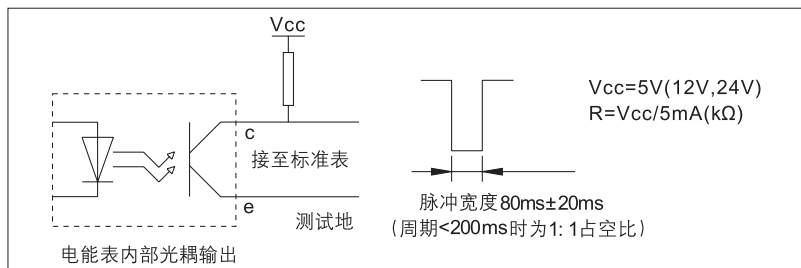

- 普通型三相多功能电能表 1Hz 时钟输出端口示意图

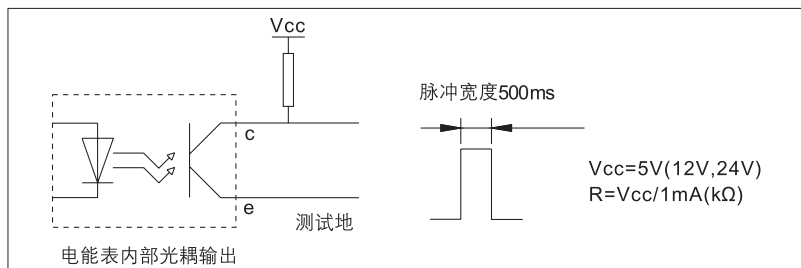

- 普通型三相多功能电能表需量周期更替信号输出端口示意图

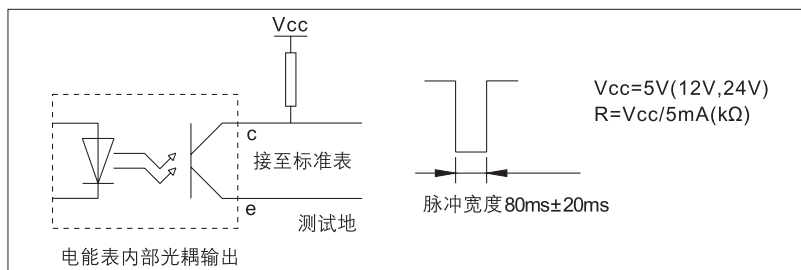

- 普通型三相多功能电能表功能端子接线图

